

Zuerst die Rückplatte auf eine ebene Fläche (Tisch) legen und die Seitenteile und die Deckplatten einstecken. Jetzt kann die Frontplatte aufgesteckt und verschraubt werden. Die Schrauben dürfen nur leicht angezogen werden! Die Vitrine wird jetzt gedreht und auf die Frontseite gelegt.

Soll die Vitrine verlängert oder nach oben erweitert werden, muss die Rückplatte noch einmal abgenommen und die Vitrinen, mittels Seitenverlängerungsplatten und den Verbindungsteilen verschraubt werden.

Anschließend wird die Rückplatte aufgelegt und ebenfalls verschraubt. Die Seitenabdeckplatten werden als Staubschutz aufgesteckt.

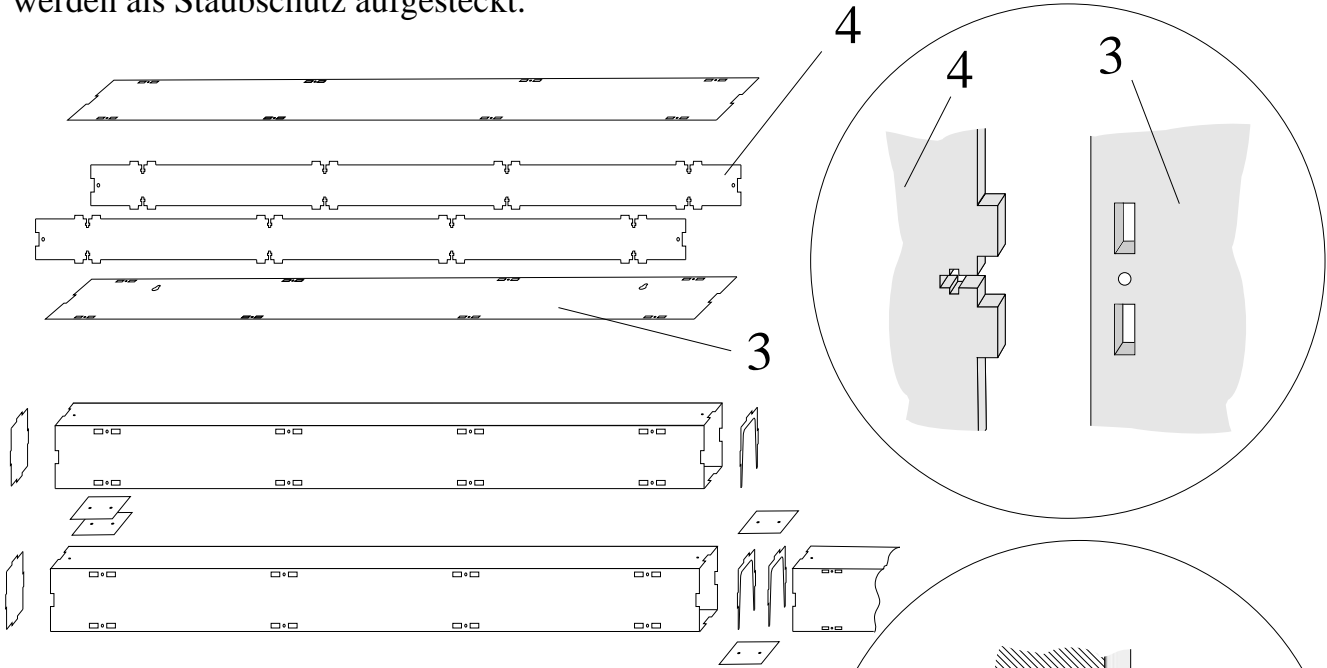





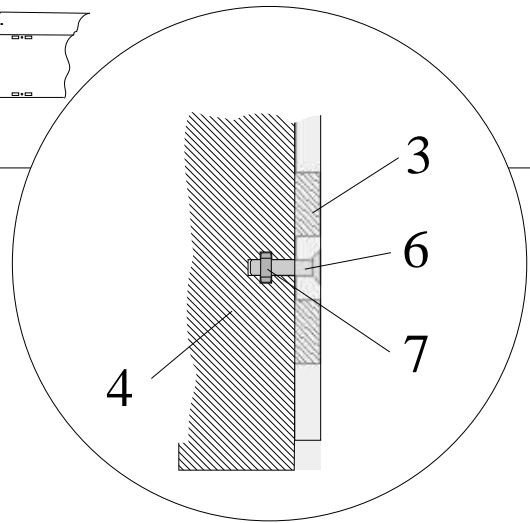

Ersatzteilnummern:

- Schrauben M2,5 : 16 Stck (Nr.: 6)
- Muttern M2,5 : 16 Stck (Nr.: 7)
- Schrauben u. Muttern M3 : 2 Stck

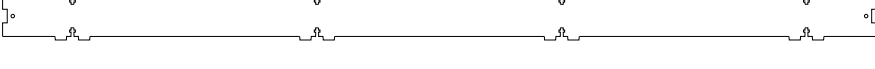
Die Seitenverlängerungsplatten und Verbindungsteile werden nur zur Verlängerung oder Erweiterung nach oben benötigt.



- 1 Stück**  Rückplatte 18500t
- 1 Stück**  Frontplatte 18500b
- 2 Stück**  Deckplatte 18500a
- 2 Stück**  Seitenabdeckplatte 18500e
- 1 Stück**  Seitenverlängerungsplatte 18500f
- 2 Stück**  Verbindungsteil 18500g